

0728 Innenfeinmessgeräte für große und tiefe Bohrungen

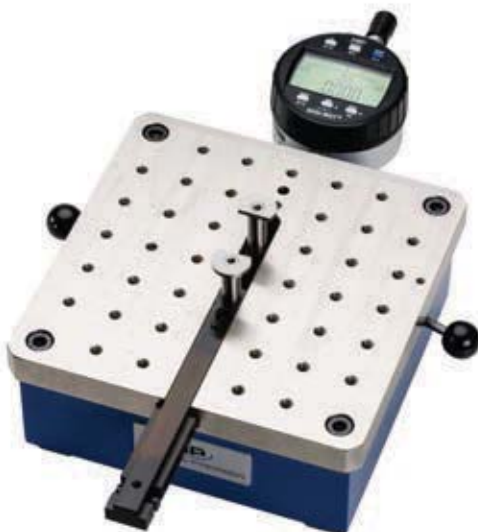

Siehe Seite 3/27

0739 Universal Vergleichsmessgerät



Siehe Seite 3/30

0741 DIGI-MET® Uhrtast Vergleichsmessgerät

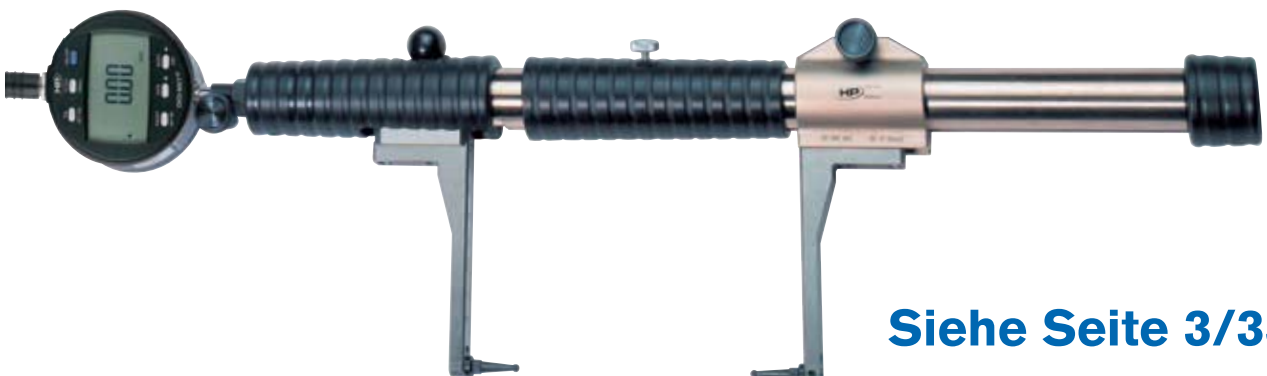

Siehe Seite 3/33



KOMPETENZ ZEIGT PRÄSENZ

Anspruchsvolle Aufgaben erfordern eine erstklassige Ausrüstung – und genau die bieten wir beim Thema Handmess-technik. Mit über 5.000 Fachhändlern sind wir weltweit an der Seite professioneller Anwender, die sich damit Qualität in der Nähe und kurze Wege mit Blick auf die kompetente Beratung sichern.

Dieses Niveau lässt sich nur partnerschaftlich aufrechterhalten – zum Beispiel durch Know-how-Transfer im Rahmen von handelsorientierten Schulungen, schnellen gemeinsamen Lösungen bei Messproblemen und unterstützenden Hotlines, die außerhalb eingespielter Verkaufsabläufe vieles einfacher machen.

Weil wir alle Qualitätsansprüche erfüllen, ist unser Kalibrierzertifikat vielfach inklusive. Denn nur kalibrierte Mess- und Prüfmittel entsprechen den Vorgaben unterschiedlichster Gesetze, Normen und Richtlinien.

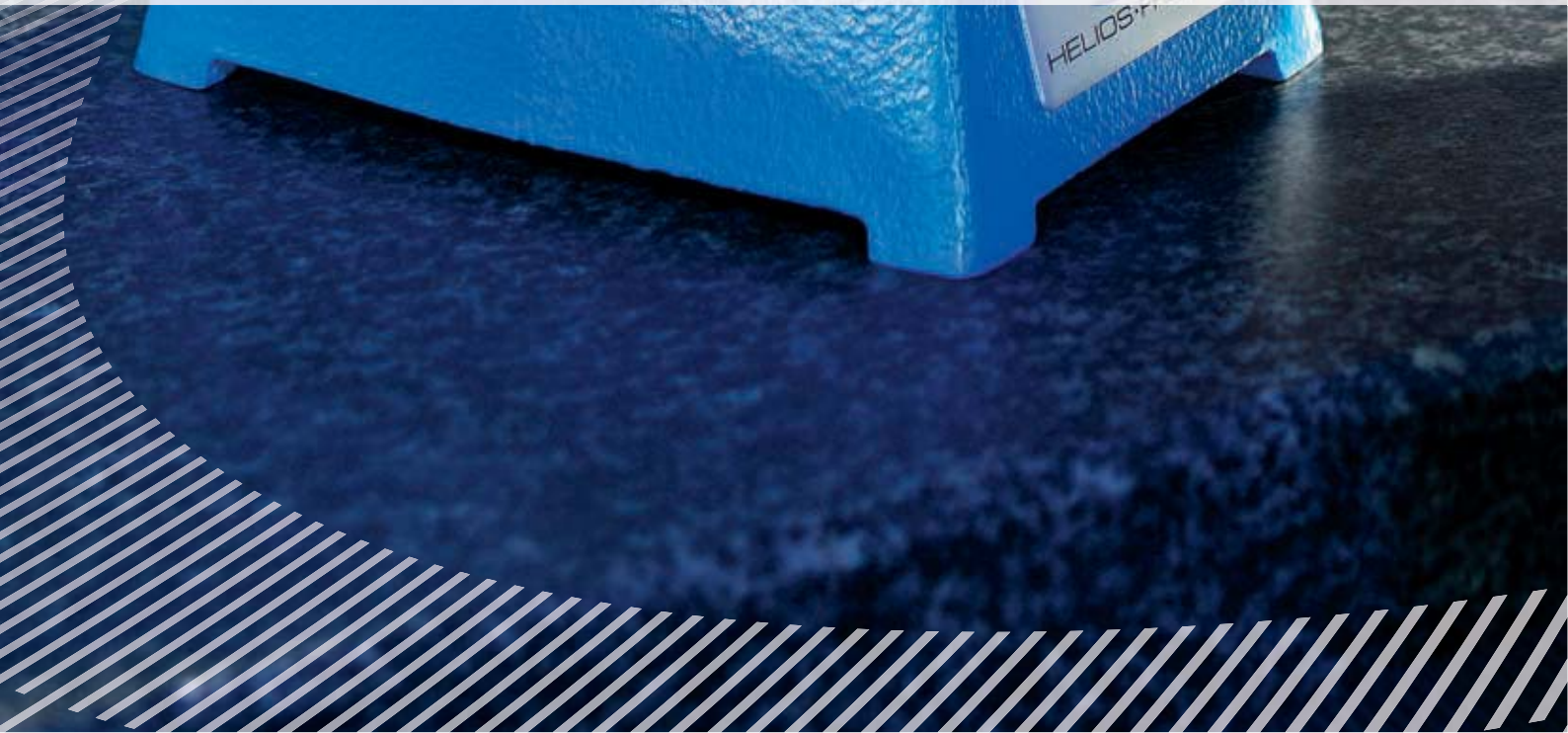

KAPITEL 3 **MESSUHREN**



Digitale Messuhren	3/2
Mechanische Messuhren	3/7
Feinzeiger	3/12
Zubehör für Messuhren und Feinzeiger	3/13
Messeinsätze für Messuhren	3/15
Fühlhebelmessgeräte	3/18
Tiefenmessgeräte, Tiefenmessbrücken	3/19
Dickenmessgeräte	3/20
Innen- und Außenschnelltaster	3/22
Innenfeinmessgeräte	3/26
Kurbelwellenprüfgeräte	3/28
Längenmessgeräte für Außeneinstiche	3/28
Längenmessgerät für Inneneinstiche	3/29
Universal-Vergleichsmessgerät	3/30
Vergleichsmessgerät UHRTAST	3/33
Magnet-Messständer	3/38
Messtische	3/41
Rundlaufprüfgeräte	3/43
Wellenprüfgeräte	3/48

DIGI-MET®

ABS



1722 / 1723 / 1724 DIGI-MET® Messuhren

HP



1722 502



1723 502



1724 502

Ausführung

- Gehäuse-Ø 60 mm
- auswechselbare Tasterspitze M 2,5
- Schutzart IP 52
- Einspannschaft Ø 8 mm
- LCD-Großanzeige mit 12 mm hohen Ziffern
- Messkraft 0,5 - 1 N
- Werksnorm

Funktionen

- Ein- /Ausschaltung
- **QuickStart**-Elektronik
- **QuickLock**-Elektronik
- Nullpunktsetzung an jeder Stelle
- Zählrichtungsumkehrung
- mm/inch Umschaltung
- Individuelle Tastensperre
- variabler Datenausgang RS 232 + Digimatic + USB
- PRESET-Funktion/ Messwertvoreinstellung

Lieferung

- Karton

			Messbereich		Ableseung		Genauigkeit	Best. Nr.	Listenpreis Euro
			mm	inch	mm	inch	mm		
▪			12,5	.5	0,01	.0005	0,020	1722 502	129,00
▪			12,5	.5	0,005	.0001	0,015	1723 502	162,00
▪			12,5	.5	0,001	.00005	0,015	1724 502	265,00

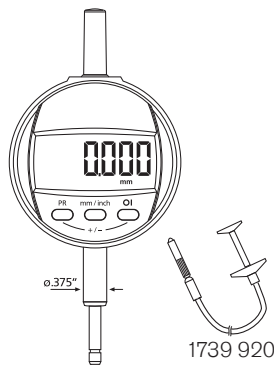

1739 920

Zubehör

	Best. Nr.	Listenpreis Euro
Batterie, 3V-Lithium, CR 2032	0220 704	3,50
Kabel für USB	1998 720	64,00
Kabel für RS 232	1997 501	44,90
Kabel für Digimatic	1998 501	44,90
Drahtabheber	1739 920	13,40



1726 / 1728 DIGI-MET® Messuhren



1728 502



1726 502

Ausführung

- Aluminiumgehäuse
- gehärtete rostfreie Spindel
- Außenring Ø 60 mm
- auswechselbare Taster-
spitze M 2,5
- Schutzart IP 42
- Einspannschaft Ø 8 mm
- Ablesefeld 280° drehbar

- LCD-Großanzeige mit 11 mm hohen Ziffern
- Werksnorm

Lieferung

- Karton

Funktionen

- Ein-/Ausschaltung
- **QuickStart**-Elektronik
- **QuickLock**-Elektronik
- Nullpunktsetzung an jeder Stelle möglich
- mm/inch-Umschaltung
- Absolut-Funktion (Anzeige kann auf Null gesetzt werden, ohne den Bezug zum Preset zu verlieren)
- Toleranzfunktion
- Zählrichtungsumkehr
- Faktoreingabe
- Individuelle Tastensperre
- variabler Datenausgang RS 232 + Digimatic + USB
- PRESET-Funktion (Messwertvoreinstellung)

		Messbereich		Ableseung		Genauigkeit		Best. Nr.	Listenpreis Euro
		mm	inch	mm	inch	mm	inch		
Ableseung 0,01 mm									
▪		12,5	.5	0,01	.0005	0,02	.001	1728 502	259,00
▪		25,0	1.0	0,01	.0005	0,02	.001	1728 506	330,00
		50,0	2.0	0,01	.0005	0,02	.001	1728 510	538,00
		100,0	4.0	0,01	.0005	0,02	.001	1728 514	689,00
Ableseung 0,001 mm									
▪		12,5	.5	0,001	.00005	0,005	.0002	1726 502	310,00
▪		25,0	1.0	0,001	.00005	0,005	.0002	1726 506	341,00
		50,0	2.0	0,001	.00005	0,008	.0003	1726 510	601,00
		100,0	4.0	0,001	.00005	0,009	.0004	1726 514	743,00

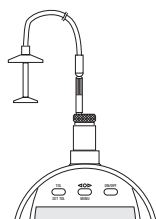

1739 910

Zubehör

	Best. Nr.	Listenpreis Euro
Batterie, 3V-Lithium, CR 2450	1998 770	5,30
Kabel für USB	1998 720	64,00
Kabel für RS 232	1997 501	44,90
Kabel für Digimatic	1998 501	44,90
Drahtabheber	1739 910	23,80



1730 / 1732 DIGI-MET® Messuhren

HP



1730 502



1730 506

Ausführung

- Aluminiumgehäuse
- Außenring Ø 60 mm
- auswechselbare Taster-
spitze M 2,5
- Schutzart IP 54
- Einspannschaft Ø 8 mm
- Ablesefeld 280° drehbar
- LCD-Großanzeige mit
11 mm hohen Ziffern
- Werksnorm

Funktionen

- Ein-/Ausschaltung
- **QuickStart**-Elektronik
- **QuickLock**-Elektronik
- Nullpunktsetzung an jeder
Stelle möglich
- mm/inch-Umschaltung
- Absolut-Funktion (Anzeige
kann auf Null gesetzt werden,
ohne den Bezug zum Preset
zu verlieren)

- Toleranzfunktion
- Zählrichtungsumkehr
- Faktoreingabe
- Individuelle Tastensperre
- variabler Datenausgang RS
232 + Digimatic + USB
- PRESET-Funktion
(Messwertvoreinstellung)

Lieferung

- Karton

🏠	⏪	📏	Messbereich		Ablesung		Genauigkeit		Best. Nr.	Listenpreis Euro
			mm	inch	mm	inch	mm	inch		
▪			12,5	.5	0,01	.0005	0,02	.001	1732 502	290,00
▪			25,0	1.0	0,01	.0005	0,02	.001	1732 506	365,00
▪			12,5	.5	0,001	.00005	0,005	.0002	1730 502	343,00
▪			25,0	1.0	0,001	.00005	0,005	.0002	1730 506	387,00

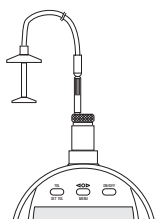

1739 910

Zubehör	Best. Nr.	Listenpreis Euro
Batterie, 3V-Lithium, CR 2450	1998 770	5,30
Kabel für USB	1998 720	64,00
Kabel für RS 232	1997 501	44,90
Kabel für Digimatic	1998 501	44,90
Drahtabheber	1739 910	23,80



1734 DIGI-MET® Messuhren mit kombinierter Ziffern-/ Skalenanzeige



1734 502



1734 506

Ausführung

- Aluminiumgehäuse
- Außenring Ø 60 mm
- auswechselbare Taster-
spitze M 2,5
- Schutzart IP 42
- Einspannschaft Ø 8 mm
- Ablesefeld 280° drehbar
- LCD-Großanzeige mit 8,5
mm hohen Ziffern
- Werksnorm

Funktionen

- Ein-/Ausschaltung
- **QuickStart**-Elektronik
- **QuickLock**-Elektronik
- Nullpunktsetzung an jeder
Stelle möglich
- mm/inch-Umschaltung
- Absolut-Funktion (Anzeige
kann auf Null gesetzt werden,
ohne den Bezug zum Preset
zu verlieren)
- Toleranzfunktion
- MAX-MIN Funktion
- TIR (MAX-MIN) Funktion
- Zählrichtungsumkehr
- Faktoreingabe
- Individuelle Tastensperre
- variabler Datenausgang RS
232 + Digimatic + USB
- PRESET-Funktion
(Messwertvoreinstellung)

Lieferung

- Karton

		Messbereich		Ableseung		Genauigkeit		Best. Nr.	Listenpreis Euro
		mm	inch	mm	inch	mm	inch		
▪		12,5	.5	0,001	.00005	0,005	.0002	1734 502	357,00
▪		25,0	1.0	0,001	.00005	0,005	.0002	1734 506	409,00

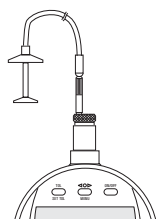

1739 910

Zubehör

	Best. Nr.	Listenpreis Euro
Batterie, 3V-Lithium, CR 2450	1998 770	5,30
Kabel für USB	1998 720	64,00
Kabel für RS 232	1997 501	44,90
Kabel für Digimatic	1998 501	44,90
Drahtabheber	1739 910	23,80



0691 DIGI-MET® Messuhren

HP



0691 735

0691 747

0691 733

Ausführung

- Aluminiumgehäuse
- Außenring-Ø 60 mm
- auswechselbare Taster-
spitze M 2,5
- Schutzart IP 51
- Wasser- und Kühlmittelfest
- Einspannschaft Ø 8 mm
- Ablesefeld 270° drehbar
- mit LCD-Großanzeige
- Datenausgang (Proximity
und Power RS232, passende
Datenkabel siehe Seite 7/4)
- Werknorm

Funktionen

- Ein-/Ausschaltung
- Nullpunktsetzung an jeder
Stelle möglich
- mm/inch-Umschaltung
- Datenausgang Proximity und
Power RS232 (passende
Datenkabel siehe Seite 7/4)
- PRESET-Funktion
(Messwertvoreinstellung)
- Zählrichtungsumkehr

Lieferung

- Karton

** Zusatzfunktionen Modelle 0691 751 + 0691 753

- Toleranzen (Visuelle Anzeige
durch Leuchtdioden)
- MAX / MIN Funktion
- TIR (MAX-MIN) Funktion
- Faktoreingabe

Icon 1	Icon 2	Icon 3	Messbereich		Ableseung		Genauigkeit	Best. Nr.	Listenpreis
			mm	inch	mm	inch			
Zifferschnittwert 0,01									
			12,5	.5	0,01	.0005	0,010*	0691 731	339,00
			25,0	1.0	0,01	.0005	0,010*	0691 733	389,00
			50,0	2.0	0,01	.0005	0,020*	0691 735	846,00
			100,0	4.0	0,01	.0005	0,020*	0691 737	954,00
Zifferschnittwert 0,001									
			12,5	.5	0,001	.00005	0,004	0691 741	419,00
			25,0	1.0	0,001	.00005	0,005	0691 743	460,00
			50,0	2.0	0,001	.00005	0,007	0691 745	938,00
			100,0	4.0	0,001	.00005	0,008	0691 747	1.084,00
Zifferschnittwert 0,001 mm, mit Zusatzfunktionen**									
			12,5	.5	0,001	.00005	0,003	0691 751**	487,00
			25,0	1.0	0,001	.00005	0,004	0691 753**	538,00

* ± 1 Digit



0701 Kleinmessuhren mit leichtem Kunststoffgehäuse



DIN
878

Ausführung

- Leichtes Gehäuse aus hochwertigem Polyamid
- Messbolzen aus rostfreiem Stahl
- auswechselbare Tasterspitze M 2,5
- Einspannschaft Ø 8 mm

Lieferung

- Etui

				Messbereich mm	Skalenwert mm	Zeigerumdrehung mm	Außenring Ø mm	Best. Nr.	Listenpreis Euro
Kleinmessuhr									
▪				5	0,01	0,5	40	0701 101	36,10
Kleinmessuhr mit Stoßschutz									
▪				5	0,01	0,5	40	0701 102	44,30

0708 Kleinmessuhren



0708 102



0708 ...

Ausführung

- Metallgehäuse
- Messbolzen aus rostfreiem Stahl
- auswechselbare Tasterspitze M 2,5
- Einspannschaft Ø 8 mm
- mit Umdrehungszähler
- DIN 878

Lieferung

- Etui

DIN
878

				Messbereich mm	Skalenwert mm	Zeigerumdrehung mm	Außenring Ø mm	Best. Nr.	Listenpreis Euro
Kleinmessuhr ohne Stoßschutz:									
				10	0,01	0,5	40	0708 101	77,00
				5	0,01	0,5	40	0708 102	49,00
				3	0,01	0,5	32	0708 103	58,00
				3	0,01	0,5	40	0708 104	40,40
Kleinmessuhr mit Stoßschutz:									
				3	0,01	0,5	40	0708 105	49,00
				5	0,01	0,5	40	0708 106	65,00



0701 Messuhren

HP

DIN
878



0701 110



0701 106

Ausführung

- Messbolzen aus rostfreiem Stahl
- auswechselbare Tasterspitze M 2,5
- Einspannschaft \varnothing 8 mm
- DIN 878

Lieferung

- Etui

			Messbereich mm	Skalenwert mm	Zeigerumdrehung mm	Außenring \varnothing mm	Best. Nr.	Listenpreis Euro
Messuhr, Kunststoffgehäuse								
▪			10	0,01	1	58	0701 103	19,90
Messuhr, Metallgehäuse								
▪			10	0,01	1	58	0701 110	35,70
Messuhr mit Stoßschutz, Spritzgussgehäuse								
▪			10	0,01	1	58	0701 106	21,00
Messuhr mit Stoßschutz, Metallgehäuse								
▪			10	0,01	1	58	0701 111	41,10

0703 Messuhren mit großem Messbereich

HP



0703 101

Ausführung

- Metallgehäuse
- Messbolzen aus rostfreiem Stahl
- auswechselbare Tasterspitze M 2,5
- Einspannschaft \varnothing 8 mm
- mit konzentrischen Zeigern
- Werksnorm

Lieferung

- Etui

			Messbereich mm	Skalenwert mm	Zeigerumdrehung mm	Außenring \varnothing mm	Best. Nr.	Listenpreis Euro
▪			30	0,01	1	58	0703 101	87,00
▪			50	0,01	1	58	0703 104	121,00
▪			80	0,01	1	58	0703 107	243,00





0704 Messuhren mit Stoßschutz

HP

DIN
878



0704 105

0704 109

Ausführung

- Metallgehäuse
- Messbolzen aus rostfreiem Stahl
- auswechselbare Tasterspitze M 2,5
- Einspannschaft Ø 8 mm
- Stoßschutz

Lieferung

- Etui

			Messbereich mm	Skalenwert mm	Zeigerumdrehung mm	Außenring Ø mm	Best. Nr.	Listenpreis Euro
mit Umdrehungszähler: DIN 878								
▪			10	0,01	1	58	0704 105	62,00
mit Zeiger-Feineinstellung: DIN 878								
▪			10	0,01	1	58	0704 106	77,00
mit konzentrischen Zeigern: Werksnorm								
			30	0,01	1	58	0704 109	100,00
			50	0,01	1	58	0704 110	129,00

0707 Wasser- und öldichte Messuhren

HP



DIN
878



0707 102

Ausführung

- Metallgehäuse, öl- und wasserdicht
- Schutzart IP 67
- Messbolzen aus rostfreiem Stahl
- auswechselbare Tasterspitze M 2,5
- Einspannschaft Ø 8 mm
- mit Gummibalg
- Stoßschutz
- Außenring 360° drehbar
- DIN 878

Lieferung

- Etui

			Messbereich mm	Skalenwert mm	Zeigerumdrehung mm	Außenring Ø mm	Best. Nr.	Listenpreis Euro
			3	0,01	0,5	44,5	0707 101	110,00
			10	0,01	1	61,5	0707 102	94,00



0700 Messuhren Skalenteilung 0,1 mm



0700 102

0700 104

Ausführung

- Metallgehäuse
- Messbolzen aus rostfreiem Stahl
- auswechselbare Tasterspitze M 2,5
- Einspannschaft \varnothing 8 mm
- Werknorm

Lieferung

- Etui

			Messbereich mm	Skalenwert mm	Zeigerumdrehung mm	Außenring \varnothing mm	Best. Nr.	Listenpreis Euro
▪			10	0,1	10	40	0700 100	53,00
▪			5	0,1	5	40	0700 101	53,00
▪			10	0,1	10	58	0700 102	40,90
mit linearer Hilfsskala:			30	0,1	10	58	0700 104	46,90

0702 Messuhr mit konzentrischer mm-Anzeige



DIN
878

Ausführung

- Metallgehäuse
- Messbolzen aus rostfreiem Stahl
- auswechselbare Tasterspitze M 2,5
- Einspannschaft \varnothing 8 mm
- mit konzentrischen Zeigern
- DIN 878

Lieferung

- Etui

			Messbereich mm	Skalenwert mm	Zeigerumdrehung mm	Außenring \varnothing mm	Best. Nr.	Listenpreis Euro
▪			10	0,01	1	58	0702 106	54,00





0705 Feinmessuhren



Ausführung

- Metallgehäuse
- Messbolzen aus rostfreiem Stahl
- auswechselbare Tasterspitze M 2,5
- Einspannschaft Ø 8 mm
- mit Umdrehungszähler
- Werksnorm

Lieferung

- Etui

			Messbereich mm	Skalenwert mm	Zeigerumdrehung mm	Außenring Ø mm	Best. Nr.	Listenpreis Euro
			1	0,001	0,2	40	0705 102	96,00
			1	0,001	0,2	58	0705 104	96,00
			5	0,001	0,2	58	0705 105	100,00
Feinmessuhr mit Stoßschutz:								
			1	0,001	0,2	40	0705 107	102,00
			5	0,001	0,2	58	0705 109	124,00

0706 Sicherheitsmessuhr mit Stoßschutz



Ausführung

- Metallgehäuse
- Messbolzen aus rostfreiem Stahl
- auswechselbare Tasterspitze M 2,5
- Einspannschaft Ø 8 mm
- Freihub 9 mm
- DIN 878

Lieferung

- Etui

**DIN
878**

			Messbereich mm	Skalenwert mm	Freihub mm	Außenring Ø mm	Best. Nr.	Listenpreis Euro
			0,8	0,01	1	58	0706 102	62,00



0709 Messuhren mit rückwärtigem Messbolzen

HP

Ausführung

- Metallgehäuse
- Messbolzen aus rostfreiem Stahl
- auswechselbare Tasterspitze M 2,5
- Einspannschaft Ø 8 mm
- Werksnorm

Lieferung

- Etui

			Messbereich mm	Skalenwert mm	Zeigerumdrehung mm	Außenring Ø mm	Best. Nr.	Listenpreis Euro
			3	0,01	0,5	40	0709 101	92,00
			5	0,01	1	58	0709 108	110,00

0712 Feinzeiger MICROTAST

HP**DIN
879**

0712 121



0712 124

Ausführung

- Messbolzen aus rostfreiem, gehärtetem Stahl
- langer Messbolzen
- auswechselbare Tasterspitze M 2,5
- Einspannschaft Ø 8 mm
- Toleranzmarken
- Stoßschutz
- Feineinstellung
- DIN 879

Lieferung

- Etui

			Messbereich mm	Skalenwert mm	Skalenbezeichnung	Freihub mm	Best. Nr.	Listenpreis Euro
			0,5	0,01	25-0-25	2,5	0712 121	139,00
			0,1	0,001	50-0-50	3,0	0712 124	170,00





0710 Magnetrückwand



Ausführung

- für Messuhr mit Außenring
Ø 58 mm
- Messuhr ohne Halter
bzw. Stativ verwendbar
- passt nicht für Messuhren
Nr. 0701103 und 0701106
und alle digitalen Messuhren

			Best. Nr.	Listenpreis Euro
			0710 101	45,10

0710 Rückwand mit Einspannöse

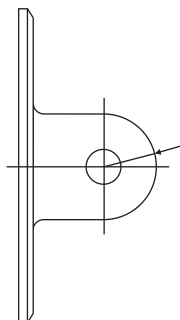

Ausführung

- Durchmesser 5 mm
- zur nachträglichen Montage
- passt nicht für Messuhren Nr.
0701103 und 0701106 und
alle digitalen Messuhren

			Best. Nr.	Listenpreis Euro
für Messuhr mit Außenring Ø 40 mm:				
			0710 102	5,90
für Messuhr mit Außenring Ø 58 mm:				
			0710 103	6,10

0710 Anlüfthebel mit Messbolzen

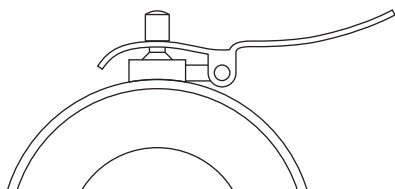

Ausführung

- für Messuhren bis
max. 10 mm Messbereich
- passt nicht für Messuhren Nr.
0701103 und 0701106 und
alle digitalen Messuhren

			Best. Nr.	Listenpreis Euro
für Messuhr mit Außenring Ø 40 mm:				
			0710 104	9,40
für Messuhr mit Außenring Ø 58 mm:				
			0710 105	9,40



0724 Innenführlhebel - Winkelführlhebel

HP

Ausführung

- mit Messuhraufnahme
Ø 8 mm
- Einspannschaft Ø 8 mm
- ohne Messuhr
- kleinste zu messende Bohrung: 6 mm
- Tastbereich 10 mm

			Messtiefe mm	Best. Nr.	Listenpreis Euro
			60	0724 101	43,10

0710 Verlängerungsstücke für Messuhren

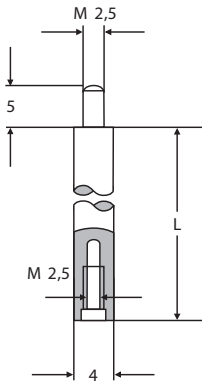
HP

Ausführung

- Spezialstahl
- Gewinde M 2,5

			Länge (L) mm	Best. Nr.	Listenpreis Euro
▪			10	0710 111	4,00
▪			15	0710 112	4,00
▪			20	0710 113	4,00
▪			25	0710 114	4,00
▪			30	0710 115	4,00
▪			35	0710 116	4,00
▪			40	0710 117	4,00
▪			45	0710 118	4,00
▪			50	0710 119	4,00
▪			55	0710 120	4,00
▪			60	0710 121	4,00
▪			65	0710 122	4,00
▪			70	0710 123	4,00
▪			75	0710 124	4,00
▪			80	0710 125	4,00
▪			85	0710 126	4,00
▪			90	0710 127	4,00
▪			95	0710 128	4,00
▪			100	0710 129	4,00





0710 Messeinsätze für Messuhren

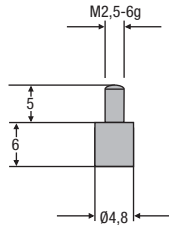

🏠	🔗	📄	Material	Best. Nr.	Listenpreis Euro
▪			Spezialstahl	0710 161	3,10
			Hartmetall	0710 261	21,00

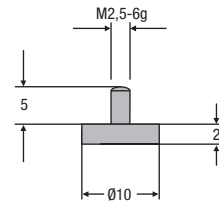

🏠	🔗	📄	Material	Best. Nr.	Listenpreis Euro
▪			Spezialstahl	0710 162	4,00
			Hartmetall	0710 262	33,90

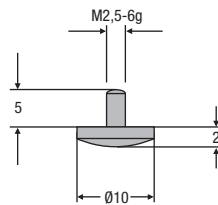

🏠	🔗	📄	Material	Best. Nr.	Listenpreis Euro
▪			Spezialstahl	0710 163	4,60
			Hartmetall	0710 263	40,90

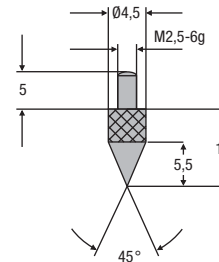

🏠	🔗	📄	Material	Best. Nr.	Listenpreis Euro
▪			Spezialstahl	0710 164	4,60
			Hartmetall	0710 264	39,60

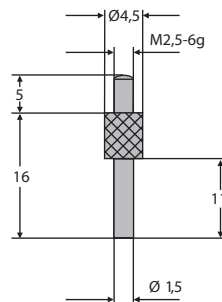

🏠	🔗	📄	Material	Best. Nr.	Listenpreis Euro
▪			Spezialstahl	0710 165	5,70
			Hartmetall	0710 265	18,20

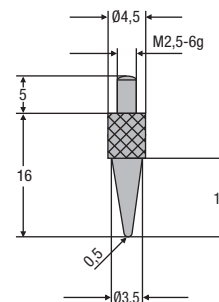

🏠	🔗	📄	Material	Best. Nr.	Listenpreis Euro
▪			Spezialstahl	0710 166	4,20



0710 Messeinsätze für Messuhren

HP

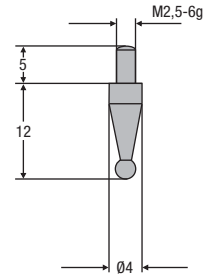
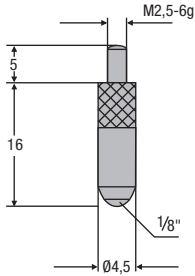

🏠	⏏	📄	Material	Best. Nr.	Listenpreis Euro
▪			Spezialstahl	0710 167	2,90
			Hartmetall	0710 267	9,60
			Rubin	0710 367	7,50
			Saphir	0710 467	7,50

🏠	⏏	📄	Kugel Ø mm	Best. Nr.	Listenpreis Euro
			Spezialstahl		
			1,0	0710 169	5,70
			1,5	0710 170	5,70
			2,0	0710 171	5,70
			2,5	0710 172	5,70
			3,0	0710 173	5,70
			3,5	0710 174	5,70
			4,0	0710 175	5,70
			4,5	0710 176	5,70
			5,0	0710 177	5,70
			5,5	0710 178	5,70
			6,0	0710 179	5,70
			6,5	0710 180	5,70

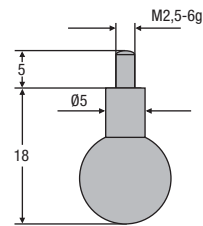
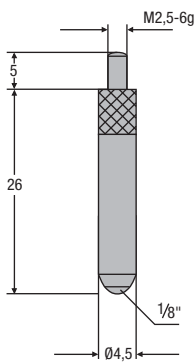

🏠	⏏	📄	Material	Best. Nr.	Listenpreis Euro
▪			Spezialstahl	0710 168	2,90
			Hartmetall	0710 268	9,60
			Rubin	0710 368	7,50
			Saphir	0710 468	7,50

🏠	⏏	📄	Kugel Ø mm	Best. Nr.	Listenpreis Euro
			Spezialstahl		
			7,0	0710 181	5,70
			7,5	0710 182	5,70
			8,0	0710 183	5,70
			8,5	0710 184	5,70
			9,0	0710 185	5,70
			9,5	0710 186	5,70
			10,0	0710 187	5,70
			10,5	0710 188	5,70
			11,0	0710 189	5,70





0710 Messeinsätze für Messuhren

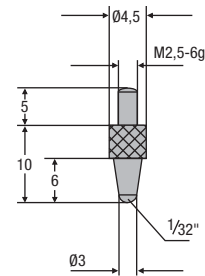
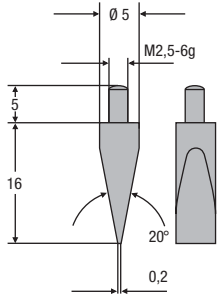

Home	Close	Print	Material	Best. Nr.	Listenpreis Euro
▪			Spezialstahl	0710 192	6,10
			Hartmetall	0710 292	43,10

Home	Close	Print	Material	Best. Nr.	Listenpreis Euro
▪			Spezialstahl	0710 193	3,10

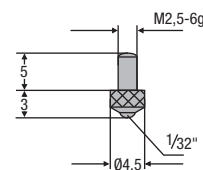
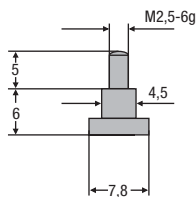

Home	Close	Print	Material	Best. Nr.	Listenpreis Euro
▪			Spezialstahl	0710 194	4,20

Home	Close	Print	Material	Best. Nr.	Listenpreis Euro
▪			Spezialstahl	0710 195	1,00

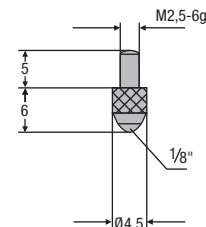
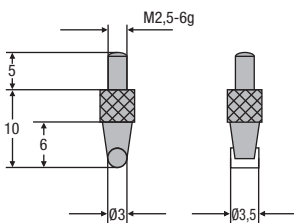

Home	Close	Print	Material	Best. Nr.	Listenpreis Euro
▪			Spezialstahl	0710 196	6,70

Home	Close	Print	Material	Best. Nr.	Listenpreis Euro
▪			Spezialstahl	0710 197	1,00
			Hartmetall	0710 297	4,00
			Rubin	0710 397	5,30
			Saphir	0710 497	5,30



0715 Fühlhebelmessgeräte

HP

DIN
2270



Ausführung

- Messeinsätze mit Hartmetallkugel Ø 2,0 mm
- Form A nach DIN 2270
- drehbare Skala
- 3-fache Schwalbenschwanzführung
- Automatische Umschaltung der Messrichtung

Lieferung

- inkl. Einspannschaft Ø 8 mm und Messeinsatz-Schlüssel
- Etui

🏠	⚙️	📏	Messbereich mm	Ableseung mm	Außenring Ø mm	Tasteinsatz Länge mm	Anzeige	Best. Nr.	Listenpreis Euro
▪			±0,4	0,01	30,0	14,5	0-40-0	0715 101	72,00
▪			±0,4	0,01	40,5	14,5	0-40-0	0715 103	81,00
▪			±0,1	0,002	30,0	14,5	0-100-0	0715 305	96,50
▪			±0,1	0,002	40,5	14,5	0-100-0	0715 303	101,00
▪			±0,25	0,01	30,0	41,2	0-25-0	0715 201	113,00
▪			±0,5	0,01	40,5	32,3	0-50-0	0715 307	144,00

0715 Einspannschaft für Fühlhebelmessgerät

HP

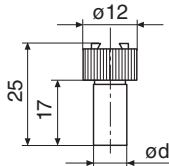

🏠	⚙️	📏	Durchmesser Ø mm	Best. Nr.	Listenpreis Euro
▪			4h6	0715 903	10,90
▪			8h6	0715 907	10,90

0715 Messeinsätze mit Hartmetallkugel

HP

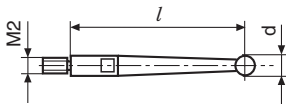

🏠	⚙️	📏	Kugel Ø mm	Länge mm	Best. Nr.	Listenpreis Euro
▪			1,0	14,5	0715 915	15,20
▪			2,0	14,5	0715 917	12,00
▪			3,0	14,5	0715 919	12,00
▪			1,0	32,3	0715 921	16,70
▪			2,0	32,3	0715 922	12,60
▪			3,0	32,3	0715 923	12,50
▪			1,0	41,2	0715 925	15,40
▪			2,0	41,2	0715 926	12,00
▪			3,0	41,2	0715 929	12,00

0715 Messeinsatz-Schlüssel

HP



🏠	⚙️	📏	Best. Nr.	Listenpreis Euro
			0715 940	2,20



0715 Universalklemme

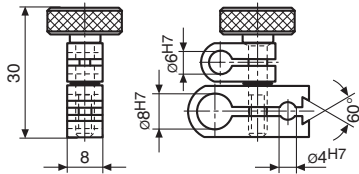

			Durchmesser \varnothing mm	Best. Nr.	Listenpreis Euro
			8	0715 950	22,70

▪ passend zu Halter 0715 955

0715 Halter

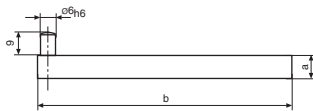

			Länge mm	Querschnitt mm	Best. Nr.	Listenpreis Euro
			100	9 x 9	0715 955	14,40

0716 Tiefenmessgeräte mit Messuhr und Brücke



0716 101



0716 111

Ausführung

- Brücke aus rostfreiem Stahl, gehärtet
- auswechselbare Tasterspitze M 2,5 mm
- drehbare Skala
- Werksnorm

Lieferung

- Karton

			Messbereich mm	Ableseung mm	Auflagefläche Messbrücke mm	Zeigerumdrehung mm	Messuhr \varnothing mm	Best. Nr.	Listenpreis Euro
			0 - 10	0,01	100 x 15	1	58	0716 101	125,00
konzentrische Zeiger:									
			0 - 30	0,01	150 x 15	1	58	0716 102	184,00
			0 - 30	0,01	100 x 15	1	58	0716 105	164,00
mit prismatischer Brücke:									
			0 - 30	0,01	für \varnothing 10 - 100	1	58	0716 111	242,00

0716 Tiefenmessbrücken für Messuhren



Ausführung

- Spezialstahl, verchromt
- Aufnahme für Messuhr \varnothing 8 mm

Lieferung

- Karton

			Auflagefläche mm	Best. Nr.	Listenpreis Euro
			80 x 15	0716 192	53,00
			100 x 15	0716 194	65,00
			150 x 15	0716 196	85,00



0718 Dickenmessgeräte mit Messuhr

HP



0718 101



0718 112



0718 108

Ausführung

- Bügel aus Aluminiumlegierung
- Werknorm
- bei Bestellung die gewünschte Tasterform angeben

Lieferung

- Karton

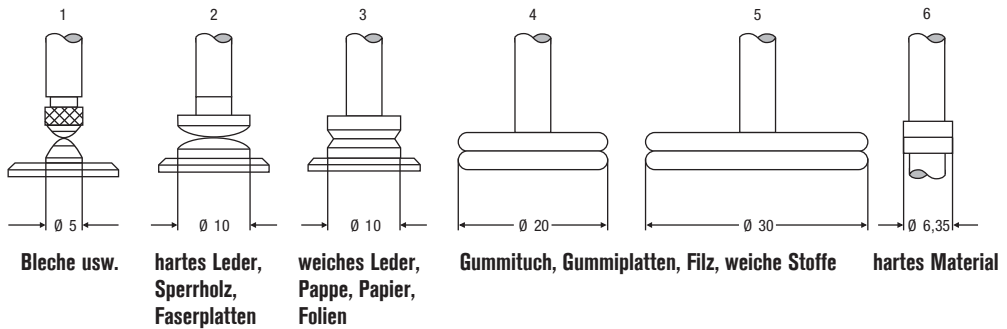

🏠	⏏	📏	Messbereich mm	Ablesung mm	Tasterform wählbar	Bügeltiefe mm	Best. Nr.	Listenpreis Euro
			10	0,1	1 / 2 / 3 / 6	15	0718 101	45,80
			20	0,1	1 - 5	50	0718 104	95,00
			30	0,1	1 - 5	50	0718 105	108,00
			50	0,1	1 - 5	50	0718 106	163,00
mit Abhebevorrichtung und Aufstellvorrichtung, Zeigerumdrehung 10 mm:								
			30	0,1	1 - 5	200	0718 108	140,00
			30	0,1	1 - 5	300	0718 109	161,00
			30	0,1	1 - 5	400	0718 110	180,00
mit Abheberad und konzentrischen Zeigern, Zeigerumdrehung 1 mm:								
			10	0,01	1 / 2 / 3 / 6	18	0718 112	90,00
			10	0,01	1 / 2 / 3 / 6	45	0718 113	104,00
mit Abhebevorrichtung, Zeigerumdrehung 1 mm:								
			10	0,01	1 - 5	50	0718 115	108,00



0720 Dickenmessgeräte mit Messuhr



0720 102



0720 103

Ausführung

- mit Abhebevorrichtung
- Werksnorm
- Bügel aus Aluminiumlegierung
- Umdrehungszähler

Lieferung

- Karton

			Messbereich mm	Ablesung mm	Zeigerumdrehung mm	Bügeltiefe mm	Best. Nr.	Listenpreis Euro
Wanddickenmessgerät, Bund mit Radius 1 mm:								
			10	0,01	1	50	0720 102	143,00
Foliendickenmessgerät, Messeinsatz Ø 6,35 mm flach, mit Handwärmeschutz:								
			1	0,001	0,2	30	0720 103	204,00



0721 Innenschnelltaster

HP



0721 120

Ausführung



- Schutzart IP 65

Lieferung

- Karton

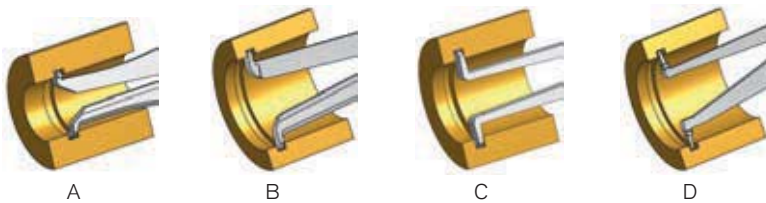

			Messbereich mm	Ablesung mm	Messtiefe	für Einstiche		Best. Nr.	Listenpreis Euro
						max. Tiefe	min. Breite		
Messkontaktform "A", Schneidenradius 0,1 mm:									
			2,5 - 12,5	0,005	12	0,7	0,6	0721 100	460,00
Messkontaktform "B", HM-Kugel Ø 0,6 mm:									
			5 - 15	0,005	35	2,2	0,8	0721 101	460,00
Messkontaktform "B", HM-Kugel Ø 1,0 mm:									
			10 - 30	0,01	85	5,2	1,2	0721 120	476,00
Messkontaktform "C", HM-Kugel Ø 1,0 mm:									
			20 - 40	0,01	85	7,0	1,2	0721 121	476,00
			30 - 50	0,01	85	7,0	1,2	0721 122	476,00
Messkontaktform "D", HM-Kugel Ø 1,0 mm:									
			40 - 60	0,01	85	8,3	1,2	0721 123	476,00
			50 - 70	0,01	85	8,3	1,2	0721 124	492,00
			60 - 80	0,01	85	8,3	1,2	0721 125	492,00
			70 - 90	0,01	85	8,3	1,2	0721 126	492,00
			80 - 100	0,01	85	8,3	1,2	0721 127	492,00





0721 Außenschnelltaster

HP



0721 144

Ausführung

- Schutzart IP 65

Lieferung

- Karton



0721 149

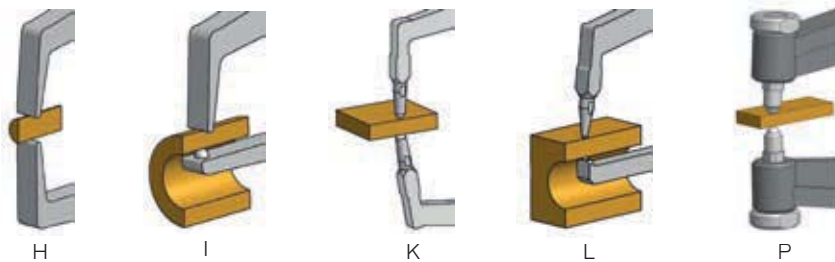

Icon 1	Icon 2	Icon 3	Messbereich mm	Ableseung mm	Messtiefe	Messkontaktlänge		Best. Nr.	Listenpreis Euro
						fest	beweglich		
Messkontaktform "H", Schneidenradius 0,4 mm:									
			0 - 10	0,005	35	18,8	18,5	0721 141	460,00
Messkontaktform "I", fester Arm, HM-Kugel Ø 1,5 mm, beweglicher Arm, Schneide R = 0,4 mm:									
			0 - 10	0,005	35	18,8	0,9	0721 142	460,00
Messkontaktform "K", HM-Kugel Ø 1,5 mm:									
			0 - 10	0,005	35	19,1	18,6	0721 143	460,00
			0 - 20	0,01	85	24,6	24,6	0721 144	460,00
Messkontaktform "L", HM-Kugel Ø 1,5 mm, 1 Tastarm gerade:									
			0 - 20	0,01	85	24,6	2,5	0721 145	460,00
Messkontaktform "P", HM-Kugel Ø 2,0 mm:									
			0 - 10	0,1	36	5,0	5,0	0721 140	130,00
Messkontaktform "K", HM-Kugel Ø 2,0 mm:									
			0 - 50	0,05	167	30,0	30,0	0721 148	700,00
Messkontaktform "L", HM-Kugel Ø 2,0 mm, 1 Tastarm gerade:									
			0 - 50	0,05	169	30,0	4,6	0721 149	700,00



0721 Digitale Innenschnelltaster

HP



0721 732



0721 738

Ausführung



- Schutzart IP 67

Funktionen

- Ein-/Ausschaltung
- mm/inch-Umschaltung
- Absolut-/Relativmessung
- Toleranzeingabe
- rot/grün-Anzeige (LED) bei Toleranzmessung
- Datenausgang

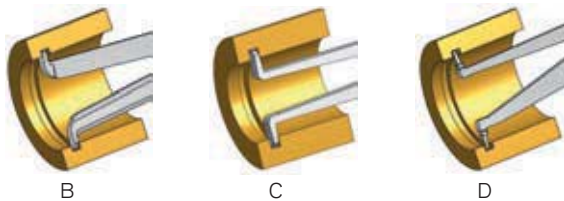

B

C

D

Lieferung

- Karton

🏠	🔍	📏	Messbereich mm	Ablesung mm	Messtiefe	für Einstiche		Best. Nr.	Listenpreis Euro
						max. Tiefe	min. Breite		
			Messkontaktform "B", Schneidenradius 0,1 mm:						
			5 - 15	0,005	35	2,3	0,8	0721 731	492,00
			Messkontaktform "C", HM-Kugel Ø 0,4 mm:						
			10 - 30	0,01	85	5,2	1,2	0721 732	492,00
			Messkontaktform "C", HM-Kugel Ø 1,0 mm:						
			20 - 40	0,01	85	7,0	1,2	0721 733	492,00
			30 - 50	0,01	85	7,0	1,2	0721 734	492,00
			Messkontaktform "C", HM-Kugel Ø 1,5 mm:						
			13 - 43	0,02	127	5,5	1,8	0721 738	627,00
			Messkontaktform "D", HM-Kugel Ø 2,0 mm:						
			50 - 80	0,02	127	6,5	2,5	0721 739	627,00
			Messkontaktform "C", HM-Kugel Ø 1,5 mm:						
			15 - 65	0,02	188	6,0	2,0	0721 740	865,00





0721 Digitale Außenschnelltaster



0721 745

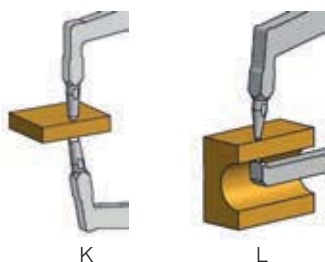

K

L

Funktionen

- Ein-/Ausschaltung
- mm/inch-Umschaltung
- Absolut-/Relativmessung
- Toleranzeingabe
- rot/grün-Anzeige (LED) bei Toleranzmessung
- Datenausgang

Ausführung

- Schutzart IP 67

Lieferung

- Karton

🏠	🔍	📄	Messbereich mm	Ablesung mm	Messtiefe	Messkontaktlänge beweglich	Messkontaktlänge fest	Best. Nr.	Listenpreis Euro
Messkontaktform "K", HM-Kugel Ø 1,5 mm:			0 - 20	0,01	85	24,6	24,6	0721 741	492,00
Messkontaktform "K", HM-Kugel Ø 3,0 mm:			0 - 30	0,02	115	30,0	30,0	0721 745	627,00
Messkontaktform "L", HM-Kugel Ø 3,0 mm, gerader unterer Arm:			0 - 30	0,02	115	30,0	1,0	0721 746	627,00
Messkontaktform "K", HM-Kugel Ø 5,0 mm:			0 - 50	0,02	167	30,0	30,0	0721 747	865,00

0721 Zubehör für Schnelltaster



	Best. Nr.	Listenpreis Euro
Datenschnittstelle (Adapter + Datenkabel) an USB*	0721 786	131,00
Datenschnittstelle (Adapter + Datenkabel) an Mitutoyo Digimatic*	0721 785	131,00

* Bei Bestellung bitte Artikelnummer / Gerätetyp angeben



0726 Innenfeinmessgeräte im Satz

HP



Ausführung

- 2-Punkt Vergleichsmessgerät mit Spreitzaster + Messnadel
- ohne Messuhr
- ohne Einstellring
- Aufnahme Ø 8 mm
- geeignet für Messuhren oder Feinzeiger

Lieferung

- Holzetui

🏠	⏏	📏	Nennmessbereich mm	effektiver Messbereich mm	Messtiefe mm	Anzahl Taster mm	Best. Nr.	Listenpreis Euro
Taster hartverchromt:								
			4,5 - 7,5	4,15 - 7,8	41-45	7	0726 310	492,00
			8,0 - 12,0	7,7 - 12,5	45	6	0726 311	502,00
			4,5 - 12,0	4,15 - 12,5	41-45	13	0726 312	825,00
			13,0 - 20,0	12,2 - 20,6	45	8	0726 313	600,00
Taster hartmetallbestückt:								
			1,0 - 1,4	0,95 - 1,55	13	5	0726 500	522,00
			1,75 - 4,0	1,5 - 4,2	17-25	10	0726 501	688,00
			1,0 - 4,0	0,95 - 4,2	13-25	15	0726 502	1.072,00
			4,5 - 7,5	4,15 - 7,8	41-45	7	0726 510	777,00
			8,0 - 12,0	7,7 - 12,5	45	6	0726 511	739,00
			4,5 - 12,0	4,15 - 12,5	41-45	13	0726 512	1.347,00
			13,0 - 20,0	12,2 - 20,6	45	8	0726 513	913,00

Zubehör für 0726

HP

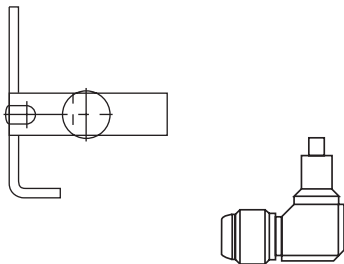

🏠	⏏	📏	für Messbereich mm	Best. Nr.	Listenpreis Euro
Spannstück mit Tiefenanschlag					
			1,0 - 4,0	0726 122	116,00
			4,5 - 9,0	0726 123	116,00
			10,0 - 20,0	0726 124	116,00
Winkelstück 90°					
			1,0 - 20,0	0726 130	212,00

Einstellringe im Satz

HP

🏠	⏏	📏	für Messbereich mm	Satz Teile	Best. Nr.	Listenpreis Euro
			1,0 - 1,4	5	0726 300	273,00
			8,0 - 12,0	6	0726 301	222,00
			1,0 - 4,0	15	0726 302	632,00
			4,5 - 12,0	13	0726 303	468,00
			13,0 - 20,0	8	0726 304	350,00
			1,75 - 4,0	10	0726 305	362,00
			4,5 - 7,5	7	0726 306	250,00



0728 Innenfeinmessgeräte für große und tiefe Bohrungen



Ausführung

- 2-Punkt Vergleichsmessgerät durch Umkehrpunktbestimmung
- mit Zentrierteller
- Aufnahme \varnothing 8 mm
- geeignet für Messuhren oder Feinzeiger
- ohne Messuhr

Lieferung

- Holzetui

			Messbereich	Messtiefe	Wiederholgenauigkeit	Messbolzen Stück	Messscheiben	Best. Nr.	Listenpreis
			mm	mm	μ m				Euro
fester Messbolzen, Spezialstahl gehärtet, beweglicher Tastbolzen hartmetallbestückt:									
▪			18 - 35	110	0,5	9	2	0728 105	295,00
▪			35 - 60	138	0,5	7	2	0728 106	287,00
▪			50 - 100	177	0,5	11	3	0728 107	323,00
▪			100 - 160	234	0,5	7	4	0728 108	452,00
			160 - 290	234	0,5	7	4	0728 109	654,00
			280 - 510	400	1,5	7	4	0728 110	1.607,00
fester Messbolzen und beweglicher Tastbolzen, beide hartmetallbestückt:									
			4,5 - 6	80	0,5	9	—	0728 201	761,00
			6 - 8	100	0,5	7	—	0728 202	529,00
			8 - 12	100	0,5	9	—	0728 203	501,00
			12 - 20	110	0,5	9	1	0728 204	340,00
▪			18 - 35	110	0,5	9	2	0728 205	367,00
▪			35 - 60	138	0,5	7	2	0728 206	352,00
▪			50 - 100	177	0,5	11	3	0728 207	402,00
▪			100 - 160	234	0,5	7	4	0728 208	522,00
			160 - 290	234	0,5	7	4	0728 209	709,00
			280 - 510	400	1,5	7	4	0728 210	1.665,00

0728 Einstellgerät für Innenfeinmessgerät



Ausführung

- Einstellgerät zum genauen Einstellen von Innenfeinmessgeräten auf das gewünschte Sollmaß mittels Endmaßen. Die Einstellbacken sind aus Hartmetall auf Endmaßgüte geläpft. Einstellmöglichkeit waagrecht und senkrecht

- Lieferumfang: inkl. Standfuß (ohne Endmaß)
- Verpackung: Holzetui

			für Messbereich	Genauigkeit	Best. Nr.	Listenpreis
			mm	μ m		Euro
			4,5 - 160	2,0	0728 910	963,00
			18 - 290	2,0	0728 915	952,00
			160 - 510	2,0	0728 920	1.493,00



0735 Kurbelwellenprüfgerät

HP



Ausführung

- mit Messuhr
- zum Einsetzen zwischen 2 Kurbelarmen
- ohne Verwendung eines Körners
- horizontale Messuhrlage durch Pendelgewicht

Lieferung

- Holzetui



			Messbereich mm	Ableseung mm	Best. Nr.	Listenpreis Euro
			45 - 150	0,01	0735 101	366,00
			60 - 300	0,01	0735 102	330,00
			60 - 500	0,01	0735 103	384,00

0736 Längenmessgeräte für Außeneinstiche

HP

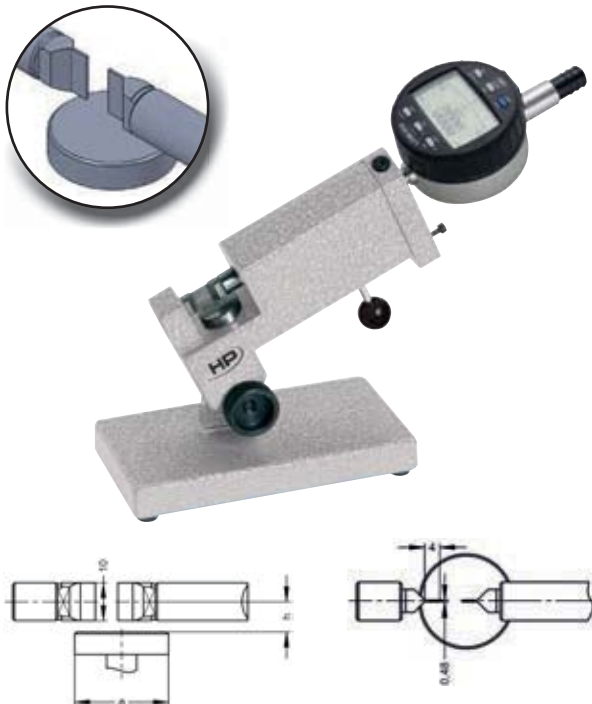

Ausführung

- Ideal für Serienmessungen von Einstichdurchmessern an Drehteilen
- Schmale Messflächen aus gehärtetem Stahl
- hochgenaue Kugelführung des Übertragungsbolzens
- Runder Auflagetisch höhenverstell- und klemmbar zur Einstellung der exakten Messposition
- Schwerer Standfuß
- Basiseinheit im Winkelraster 0°/30°/60°/90° kipp- und klemmbar
- Aufnahme für Messuhren mit Schaft-Ø 8 mm
- Anzeigergeräte: analoge oder digitale Messuhren (Option)
- Ausführungen mit anderen Messeinsätzen auf Anfrage lieferbar

Lieferung

- ohne Anzeigergerät (Messuhren siehe ab S. 3/2)
- Karton

			Messbereich mm	Auflagetisch-Ø mm	max. Abstand "h" mm	Best. Nr.	Listenpreis Euro
			0 - 10	25	8	0736 101	845,00
			0 - 25	38	13	0736 102	912,00
			25 - 50	50	35	0736 103	977,00



0737 Längenmessgerät für Inneneinstiche

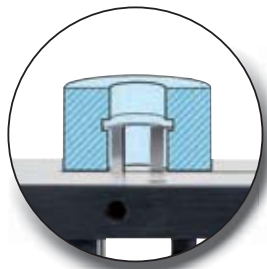

Ausführung

- Ideal für Serienmessungen von Inneneinstichdurchmessern
- hochgenaue Tasterführung mit konstantem Messdruck
- Einstellung der Höhe mit Endmaß
- Einstellung des Durchmessers mit Einstellring
- Messtischplatte 110 x 73 mm
- Aufnahme \varnothing 8 mm
- geeignet für analoge und digitale Messuhren sowie elektr. Taster
- abgewinkelte Messtaster aus gehärtetem Stahl (optional)

Lieferung

- ohne Messuhr
- ohne Messtaster (optional)
- Karton

			Innen- \varnothing mm	Best. Nr.	Listenpreis Euro
▪			4 - 56	0737 101	823,00

Messtaster-Paare aus gehärtetem Stahl für 0737

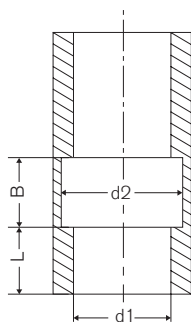

			für Bohrungs- \varnothing d1 mm	max. Einstich- \varnothing d2 mm	min. Nutbreite B \varnothing mm	einstellbare Messhöhe L mm	Best. Nr.	Listenpreis Euro
			4 - 28	d1 + 2 mm	0,74	0 - 8	0737 121	82,00
			6,5 - 30	d1 + 4 mm	1,0	0 - 10	0737 122	82,00
			13 - 38	d1 + 2 mm	1,2	0 - 18	0737 123	82,00
			20,5 - 51	d1 + 4 mm	1,2	0 - 25	0737 124	82,00



0739 Universal Vergleichsmessgerät

HP



Standardzubehör

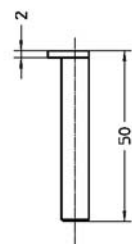
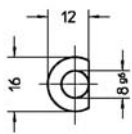

0739 124



0739 126

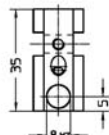

0739 164

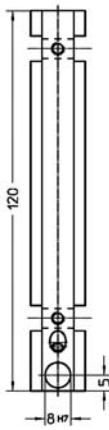

0739 165

Ausführung

- Zur Bestimmung von **Innen- und Außendurchmessern** an Einstichen und Hinterdrehungen im Vergleichsmessverfahren.
- Messverfahren: das zu messende Maß wird am Umkehrpunkt zwischen einem festen und einem beweglichen Tastenelement ermittelt.
- Für die Messwertanzeige können wahlweise analoge oder digitale Messuhren verwendet werden.
- Robuste Konstruktion
- Aufbau und Bedienung einfach
- großer Anwendungsbereich
- Besonders für Serienmessung geeignet.
- Option: auswechselbare Sonder-Auflageplatte
- Innenmessung: 21 – 200 mm
- Außenmessung: 0 – 180 mm
- Wiederholpräzision: 2 µm
- Aufnahmebohrung für Messuhr: Ø 8 mm
- Lieferung mit Tasterpaaren 0739 126 und 0739 124, Tasterhalter 0739 164

Lieferung

- Alukoffer
- ohne Messuhr (optional)

				Abmessung mm	Best. Nr.	Listenpreis Euro
▪				150 x 150 x 68	0739 102	1.598,00





0739 Tasterpaare

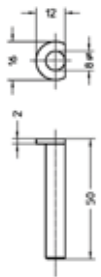

0739 124

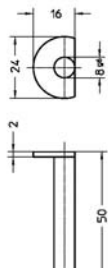

0739 125



0739 126

			Artikel	Best. Nr.	Listenpreis Euro
			Tasterpaar	0739 124	96,00
			Tasterpaar	0739 125	100,00
			Tasterpaar	0739 126	57,00
			Tasterhalter	0739 127*	91,00
			Tasterhalter	0739 128*	57,00
			Tasterhalter	0739 129*	111,00
			Tasterpaar	0739 130	92,00
			Miniaturtasterpaar	0739 131**	100,00
			Halterpaar für 0739131	0739 132	133,00

* Zusatz-Tastermaterial für Nr. 0739 127 bis 0739 129 siehe Nr. 0710 ... ab Seite 3/14

** Erforderlicher Halter Nr. 0739 132

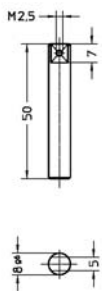

0739 127

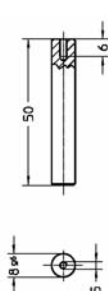

0739 128

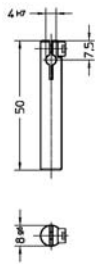

0739 129

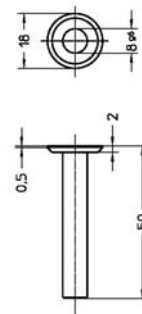

0739 130

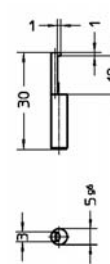

0739 131

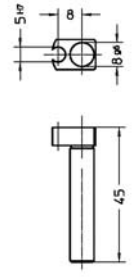

0739 132

Anwendungsbeispiele:

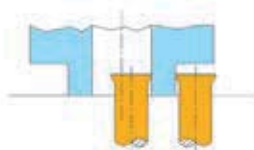

0739 128

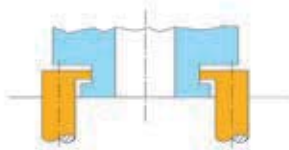

0739 124

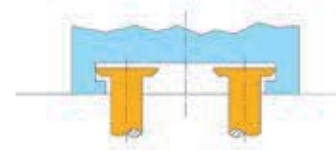

0739 130

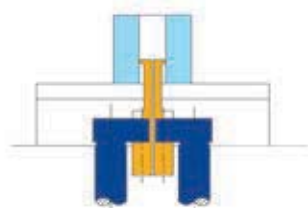

0739 131 u. 0739 132



0739 128* u. 0739 127*

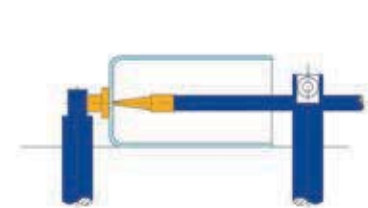

0739 127* u. 0739 129*



0739 Tasterhalter kurz / lang

HP

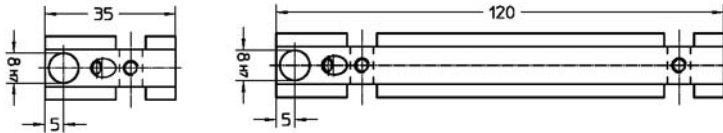

0739 164

0739 165



	Best. Nr.	Listenpreis Euro
Tasterhalter kurz:	0739 164	34,60
Tasterhalter lang:	0739 165	42,80

0739 Auflageplatte groß

HP

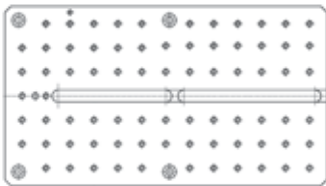

	Abmessung mm	Best. Nr.	Listenpreis Euro
Auflageplatte groß:	269 x 149	0739 170	171,00

0739 Anschlagstücke

HP

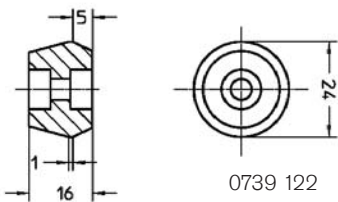

0739 122



	Artikel	Best. Nr.	Listenpreis Euro
	Anschlag Quader	0739 121	82,00
	Anschlag Scheibe	0739 122	92,00
	Anschlag abgesetzter Quader	0739 123	85,00

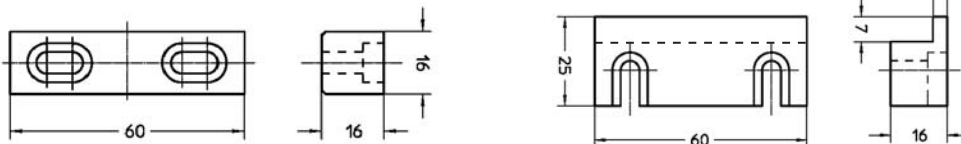

0739 121

0739 123

Anwendungsbeispiele:

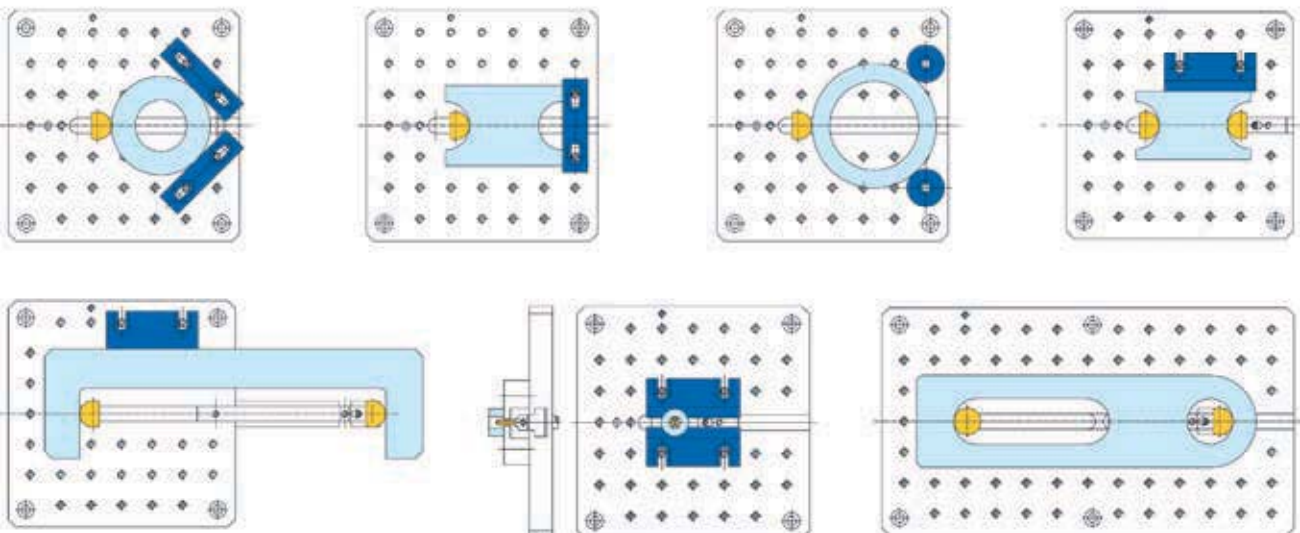



0741 Vergleichsmessgerät UHRTAST



Ausführung

- Vergleichsmessgerät für Außen- und Innenmessungen zum Prüfen von Werkstücken und Einstellen von Maschinen
- Vielseitig einsetzbar durch große Auswahl an Messtastern und Messeinsätzen
- Messbereich bis zu 2000 mm durch optionale Verlängerungen
- Die Richtung der Messkraft ist umschaltbar, das Gerät ist somit für Außen- und Innenmessungen verwendbar

Lieferung

- Die Einstellung erfolgt mittels Einstellgerät, Meisterstück, Endmaßkombination, Lehrring oder Bügelmessschraube
- Messbereichsvergrößerung durch Verlängerungen
- ohne Messuhr
- Holzetui

0741 Grundgerät



			Innenmessung mm	Außenmessung mm	Best. Nr.	Listenpreis Euro
			15 - 230	5 - 220	0741 101	1.672,00

Verlängerung



0741 112



0741 114



0741 116

			Länge mm	Best. Nr.	Listenpreis Euro
			100	0741 112	233,00
			200	0741 114	247,00
			500	0741 116	377,00



Messtaster-Aufnahmestück (Paar)

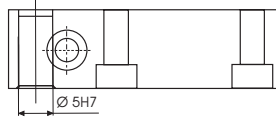

Best. Nr.
0741 170

Listenpreis Euro
154,00

Messeinsätze mit kugeligen Tastflächen (Paar)



0741 178



0741 179



Länge mm
23
53

Best. Nr.
0741 178
0741 179

Listenpreis Euro
103,00
103,00

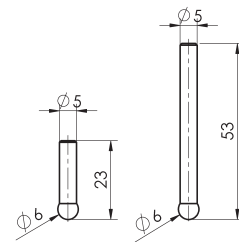
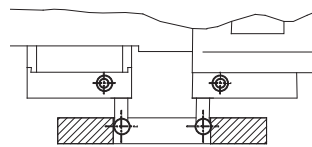

Zylindrische Messeinsätze (Paar)

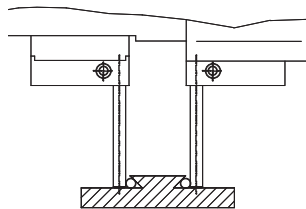

Länge mm
52

Best. Nr.
0741 180

Listenpreis Euro
103,00

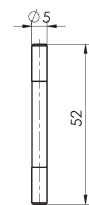

Gekrüpfte Messeinsätze (Paar)

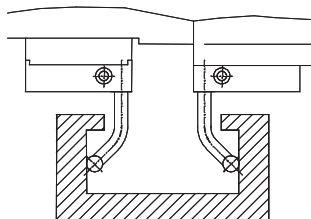

Best. Nr.
0741 182

Listenpreis Euro
171,00

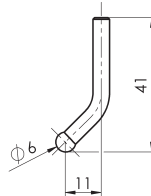



Messeinsätze mit Messteller (Paar)

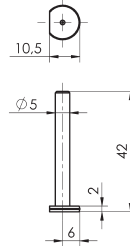
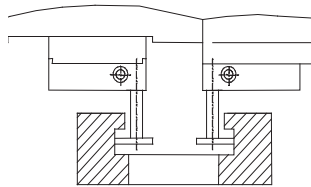

			Best. Nr.	Listenpreis
			0741 176	Euro
				103,00

Schultermesseinsätze (Paar)

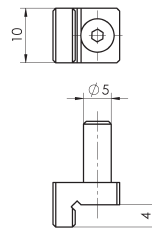
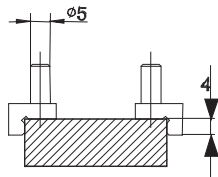

Ausführung

- zur Messung von Außen-Zentriersitzen

			Best. Nr.	Listenpreis
			0741 172	Euro
				184,00

Schultermesseinsätze (Paar)

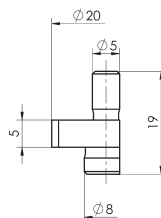
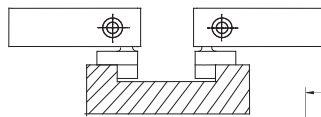

Ausführung

- zur Messung von Innen-Zentriersitzen

			Best. Nr.	Listenpreis
			0741 174	Euro
				150,00

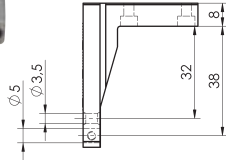

Messarme (Paar)

HP

Ausführung

- Messarme umkehrbar zur Innen- und Außenmessung
- Aufnahmebohrungen 3,5 und 5mm

0741 122

			Länge mm	Best. Nr.	Listenpreis Euro
			40	0741 122	242,00
			80	0741 124	291,00

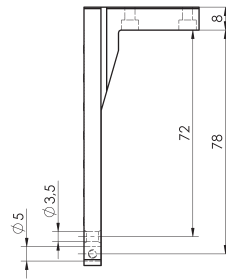

0741 124

Tiefenanschlag für Messarme (Paar)

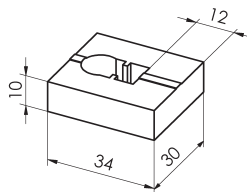
HP

			Best. Nr.	Listenpreis Euro
			0741 136	225,00

Adapter-Paar 5mm für Messeinsätze M2,5

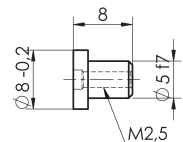
HP

Ausführung

- Es können alle Messeinsätze von Messuhren mit M2,5 verwendet werden (Messeinsätze siehe Seite 3/15 - 3/17)

			Best. Nr.	Listenpreis Euro
			0741 132	79,00



Adapter-Paar für Gewinde-Messeinsätze

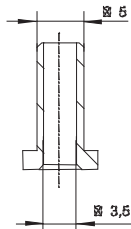

Ausführung

- Adapter-Paar für Gewinde-Messeinsätze mit langen Schäften
- Bei Messeinsätzen mit kurzen Schäften ist der Adapter nicht erforderlich

Best. Nr.	Listenpreis Euro
0741 134	137,00

Gewindemesseinsatz-Paar für metrisches Innengewinde

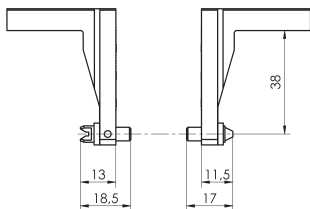

Ausführung

- Gewindemesseinsatz-Paar für metrisches Innengewinde

Steigung mm	Best. Nr.	Listenpreis Euro
0,4 - 0,45	0741 160	196,00
0,5 - 0,6	0741 161	196,00
0,7 - 0,8	0741 162	196,00
1,0 - 1,25	0741 163	196,00
1,5 - 1,75	0741 164	196,00
2,0 - 2,5	0741 165	196,00
3,0 - 3,5	0741 166	196,00
4,0 - 5,0	0741 167	196,00
5,5 - 6,0	0741 168	196,00

Gewindemesseinsatz-Paar für metrisches Außengewinde

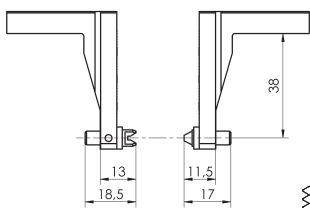

Ausführung

- Gewindemesseinsatz-Paar für metrisches Außengewinde

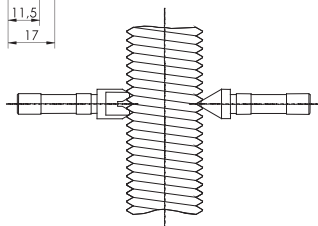

Steigung mm	Best. Nr.	Listenpreis Euro
0,35	0741 140	172,00
0,4 - 0,45	0741 141	97,00
0,5 - 0,6	0741 142	97,00
0,7 - 0,8	0741 143	97,00
1,0 - 1,25	0741 144	97,00
1,5 - 1,75	0741 145	97,00
2,0 - 2,5	0741 146	97,00
3,0 - 3,5	0741 147	97,00
4,0 - 5,0	0741 148	97,00
5,5 - 6,0	0741 149	97,00

Messtisch



Ausführung

- Bestehend aus Auflage-tisch Ø180 mm, Messtasteraufnahme, Füße (ohne Messuhr und Taster)

Best. Nr.	Listenpreis Euro
0741 184	583,00



0750 Universal-Magnet-Messständer

HP



Ausführung

- verchromte Säulen
- Fuß mit prismatischer Sohle
- Magnet ein- und ausschaltbar
- Haftkraft: 600 N bzw. 800 N*
- Aufnahmen:
 - Ø 8 mm für Messuhren, Schwalbenschwanzklemmung für Fühlhebelmessgeräte
- integrierte Feineinstellung

Lieferung

- ohne Anzeigegerät
- Karton

🏠	🔍	📏	Säulenhöhe mm	Ausladung mm	Gestänge Ø mm	Magnetfuß L x B x H mm	Best. Nr.	Listenpreis Euro
Spannung mit Kreuzkopf:								
▪			285	180	16/16	70 x 46 x 65	0750 101	93,00
▪			500	180	20/16	75 x 60 x 80	0750 102*	167,00

Zubehör	Best. Nr.	Listenpreis Euro
Holzetui für 0750 101 + 0750 103	0750 601	22,50

Säule mit Querarm und Feineinstellung

HP



🏠	🔍	📏	für Artikel	Best. Nr.	Listenpreis Euro
			0750 101	0750 121	32,30
			0750 102	0750 122	59,00
			0750 103	0750 123	84,00

Magnetfüße

HP



🏠	🔍	📏	Gewinde	Abmessung L x B x H	Haftkraft N	Best. Nr.	Listenpreis Euro
			M10	70 x 45 x 55	600	0750 111	53,00
			M12	75 x 60 x 80	800	0750 112	98,00



0752 Magnet-Gelenkstativ mit Zentralklemmung



Ausführung

- Gestänge:
 - 0752 101 Stahl verchromt
 - 0752 103 Aluminium eloxiert
- Fuß mit prismatischer Sohle
- Schaltmagnetfuß
- Haftkraft 600 N
- mechanische Zentralklemmung
- Aufnahmen:
 - Ø 8 mm für Messuhren, Schwalbenschwanzklemmung für Fühlhebelmessgeräte
- integrierte Feineinstellung

Lieferung

- Karton

0752 101

0752 103

			max. Höhe mm	Aktionsradius mm	Gestänge Ø mm	Magnetfuß L x B x H mm	Best. Nr.	Listenpreis Euro
▪			310	260	10	70 x 46 x 65	0752 101	129,00
▪			370	320	18	70 x 46 x 65	0752 103	165,00

0754 Universal-Magnethalter



Ausführung

- Magnetfuß mit prismatischer Sohle
- mit Aufnahmebohrung Ø 8 mm

Lieferung

- Karton

			max. Höhe mm	Auflagefläche mm	Haftkraft N	Best. Nr.	Listenpreis Euro
▪			57	70 x 35	260	0754 101	88,00



0751 Magnet-Messständer mit flexiblem Gelenkarm

HP



0751 103



0751 104

Ausführung 0751 103

- mit flexiblem Gelenkarm
- Exzenter-Spannung durch Hebel
- Schalmagnetfuß
Haftkraft: 600 N

Ausführung 0751 104

- mit starrer Säule
- mit Feineinstellung
- flexibler Querarm
- Schalmagnetfuß
Haftkraft: 600 N

Lieferung

- Karton

			Säulenhöhe mm	Fuß L x B x H mm	Best. Nr.	Listenpreis Euro
sehr stabile Ausführung:			350	70 x 45 x 65	0751 103	106,00
Feststellung durch Sterngriffschraube:			350	70 x 45 x 65	0751 104	123,00

0756 Universal-Magnethalter

HP



Ausführung

- Großfuß mit 2 Magneten an der Unterseite
- mit Aufnahmebohrung Ø 8 mm

Lieferung

- Karton

			max. Höhe mm	Auflagefläche mm	Haftkraft N	Best. Nr.	Listenpreis Euro
▪			45	72 x 37	180	0756 101	53,00





0770 Kleinmesstische



0770 102



0770 103



0770 201

Ausführung

- Gussfuß
- verchromte Säulen
- Tisch aus Stahl, gehärtet
- mit Schmutznuten (Nr. 0770102 durchgehend plan)
- mit Aufnahmebohrung Ø 8 mm

Lieferung

- Karton

			Messhöhe mm	Ausladung mm	Säule Ø mm	Querarm Ø mm	Tischfläche mm	Best. Nr.	Listenpreis Euro
mit starrem Arm:									
			100	49	22	–	Ø 50	0770 102	158,00
			100	49	22	–	60 x 68	0770 103	200,00
mit verstellbarem Querarm:									
			100	100	22	18	60 x 68	0770 201	202,00
			150	135	28	20	98 x 115	0770 205	313,00



0772 Messtisch

HP

Ausführung

- Gussfuß
- Tisch aus Stahl, gehärtet
- mit Schmutznuten
- mit Gewindesäule und verstellbarem Querarm
- mit Aufnahmebohrung Ø 8 mm

Lieferung

- Karton

			Messhöhe mm	Ausladung mm	Säule Ø mm	Querarm Ø mm	Tischfläche mm	Best. Nr.	Listenpreis Euro
			160	200	35	22	170 x 215	0772 024	681,00

0785 Feinmesstische

HP

Ausführung

- Platte aus Hartgestein
- Ebenheit der Grundplatte nach DIN 876-00
- Gewindesäule und Querarm verchromt
- verstellbarer Querarm
- Messuhraufnahme Ø 8 mm
- Höhenverstellung durch Gewindestpindel mit Stellring

Lieferung

- Karton

			Messhöhe mm	Ausladung mm	Säule Ø mm	Querarm Ø mm	Tischfläche mm	Best. Nr.	Listenpreis Euro
			200	200	35	22	150 x 200	0785 108	573,00
		▪	220	220	35	22	260 x 300	0785 109	1.405,00
		▪	220	220	35	22	260 x 300	0785 110	1.615,00

Querarm verdrehgesichert:



0763 Universal-Messtativ



Ausführung

Lieferung

- Säule und Querarm verchromt
- schwerer Fuß mit prismatischer Sohle und T-Führungsnut
- Säule in Führungsnut verschieb- und klemmbar
- Aufnahmen: Ø 8 mm für Messuhren, Schwabenschwanzklemmung für Fühlhebelmessgeräte
- Feineinstellung

🏠	⏪	📄	Säulenhöhe mm	Fußabmessung L x B x H mm	Querarm Ø mm	Best. Nr.	Listenpreis Euro
			300	250 x 60 x 35	16/16	0763 100	251,00

0780 Rundlaufprüfgeräte

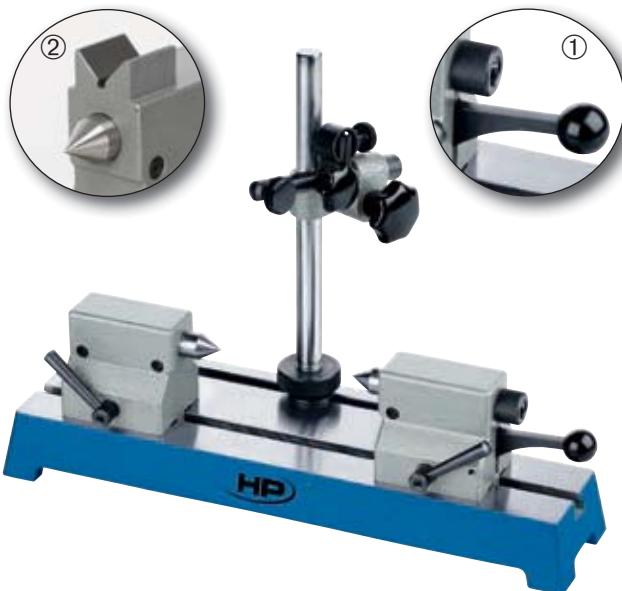

Ausführung

- Auflagefläche fein geschliffen, Ebenheit nach DIN 876-2
- mit 2 verschiebbaren Reitstöcken
- linker Reitstock mit fester Spitze
- rechter Reitstock mit federnder Spitze, Hub ca. 10 mm
- Schnellspaneinrichtung per Spannhebel ①
- Spitzenböcke 75 mm zusätzlich mit Prismenaufgaben ②

Lieferung

- Karton

🏠	⏪	📄	Spitzenhöhe mm	max. Werkstück- belastung pro Reitstock kg	Spitzenweite mm	T-Nutbreite mm	Grundplatte mm	Best. Nr.	Listenpreis Euro
▪			50	5	200	10	350 x 110	0780 101	543,00
▪			50	5	350	10	500 x 110	0780 102	689,00
▪			75	5	200	10	350 x 110	0780 104*	621,00
▪			75	5	350	10	500 x 110	0780 105*	707,00
		▪	100	20	450	12	700 x 180	0780 107	1.781,00
		▪	150	20	450	12	700 x 180	0780 108	1.985,00

* mit integrierter Prismenaufgabe auf den Reitstöcken



0780 Rundlaufprüfgeräte für schwere Werkstücke

HP

Ausführung

- Auflagefläche fein geschliffen, Ebenheit nach DIN 876-2
- mit 2 verschiebbaren Reitstöcken
- **linker Reitstock mit fester Spitze**
- **rechter Schwerlast-Reitstock mit beweglicher Spitze über Spindelverstellung, Verstellbereich ca. 10 mm**
- **Spannung über Handkurbel ①**
- Feststellung der Reitstöcke über Exzenterklemmung

Lieferung

- Karton

🏠	🔍	📏	Spitzenhöhe	max. Werkstückbelastung pro Reitstock	Spitzenweite	T-Nutbreite	Grundplatte	Best. Nr.	Listenpreis
			mm	kg	mm	mm	mm		Euro
		▪	100	40	450	12	700 x 180	0780 141	1.900,00
		▪	150	40	450	12	700 x 180	0780 142	2.150,00

Prismeneinsätze im Paar

HP

🏠	🔍	📏	für Spitzenhöhe	Prismenauflage	Best. Nr.	Listenpreis
			mm	Ø mm		Euro
			50/75	3 - 15	0780 021	79,00
			100	8 - 45	0780 023	120,00

▪ werden gegen die Spitzen in den Reitstöcken ausgewechselt

Ersatz-Messstative

HP

🏠	🔍	📏	für Spitzenhöhe	Säulenhöhe	für T-Nutbreite	Best. Nr.	Listenpreis
			mm	mm	mm		Euro
			50/75	200	10	0780 072	94,00
			100	240	12	0780 073	115,00
			150	440	12	0780 074	130,00





Reitstöcke links, mit drehbarer Spannzangeneinrichtung



				Spitzenhöhe mm	für T-Nutbreite mm	Spannzange mm	Best. Nr.	Listenpreis Euro
▪				50	10	F10	0780 001	337,00
▪				75	10	F10	0780 002	374,00
				100	12	F14	0780 003*	583,00

- Spannzangen F10 von 1-7 mm auf Anfrage lieferbar
- Spannzangen F14 von 1-10 mm auf Anfrage lieferbar*

Ersatz-Reitstöcke im Paar für 0780



Ausführung

- wie im Grundgerät 0780
- 75 mm mit Prismenauf-
lage - Spitzenböcke für
schwere Werkstücke,
in Spitzenhöhe 100 und
150 mm bis Einzelbelas-
tung 40 kg, auf Anfrage

				Spitzenhöhe mm	für T-Nutbreite mm	Best. Nr.	Listenpreis Euro
▪				50	10	0780 091	341,00
▪				75	10	0780 092	384,00
				100	12	0780 093	789,00
				150	12	0780 094	815,00

Prismenböcke im Paar für 0780



Ausführung

- werden anstelle der
Reitstöcke auf die
Grundplatte gesetzt
- Prismenplatten sind
gehärtet, auswechselbar

				Höhe* mm	für T-Nutbreite mm	Auflage Ø mm	Best. Nr.	Listenpreis Euro
				65	10	5 - 25	0780 032	145,00
				100	12	5 - 50	0780 033	208,00

Abrollböcke im Paar für 0780



Ausführung

- werden anstelle der
Reitstöcke auf die
Grundplatte gesetzt
- Rundlauftoleranz der
Rollen 0,005 mm

				Höhe* mm	für T-Nutbreite mm	Auflage Ø mm	Best. Nr.	Listenpreis Euro
				65	10	3 - 30	0780 042	173,00
				100	12	4 - 60	0780 043	234,00

* bezogen auf Achsmittle einer Welle Ø 10 mm



0783 Rundlaufprüfgerät

HPDIN
876-1

Ausführung

- Aufspanntisch aus dunklem Hartgestein
- Ebenheitstoleranz nach DIN 876/1
- rechter Reitstock mit beweglicher Pinole (Hebelschnellverstellung)

- linker Reitstock mit fester Pinole
- Feststellung der Reitstöcke über Exzenterklemmung

Lieferung

- Holzkiste
- Lieferumfang:
 - Aufspanntisch
 - Messstativ
 - 1 Paar Reitstöcke mit Zentrierspitzen 60° MK 2

			Spitzenhöhe	max. Werkstückbelastung pro Reitstock	Spitzenweite	T-Nutbreite	Grundplatte	Best. Nr.	Listenpreis
			mm	kg	mm	mm	mm		Euro
▪		▪	200	32	650	14	1100 x 180 x 140	0783 012	3.182,00

			für Spitzenhöhe	T-Nutbreite	Best. Nr.	Listenpreis
			mm	mm		Euro
Reitstockpaar						
▪		▪	200	14	0782 191	1.052,00
Messstativ						
▪			200	14	0783 070	265,00
Zentrierspitzenpaar, Aufnahme MK 2						
▪			200	—	0782 181	202,00

Abrollböcke im Paar für 0783

HP

			Höhe*	für T-Nutenbreite	Auflage Ø	Best. Nr.	Listenpreis
			mm	mm	mm		Euro
			200	14	25 - 100	0782 160	635,00

* bezogen auf Achsmittle einer Welle Ø32 mm





0784 Rundlaufprüfgerät mit Scheibenböcken

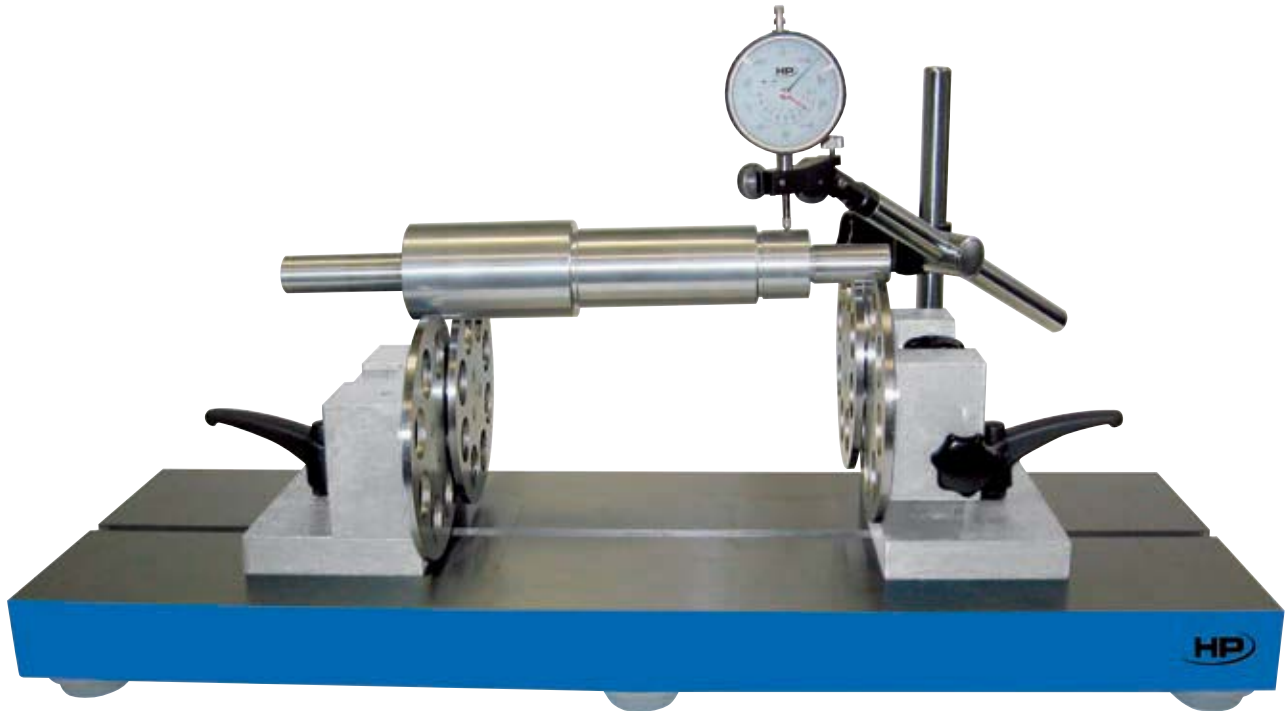

Ausführung

- spitzenloses Rundlaufprüfgerät
- hohe Genauigkeit durch spielfrei gelagerte Abrollscheiben
- Scheibenböcke auf der Grundplatte verschiebbar
- 1 Scheibenbock kann zum Durchmesserenausgleich 30 mm in der Höhe verstellt werden

Lieferung

- mit Messstativ, ohne Messuhr
- Rundlaufgenauigkeit 5 µm
- Tragfähigkeit max. 50 kg (25 kg pro Seite)
- Holzkiste

		max. Scheibenabstand	max. Werkstück	Scheiben	Best. Nr.	Listenpreis
		mm	Ø mm	Ø mm		Euro
		400	250	120	0784 108	2.783,00



0788 Wellenprüfgerät

HP



Anwendung als Rundlaufprüfgerät
mit Zubehör: Messstativ mit
Führungsschiene Nr. 0788 180

Ausführung

- zum schnellen Messen von Durchmessern, Abständen, Absätzen, Planlauf, Rundlauf etc.
- vertikale und horizontale Ausrichtung
- Vertikal-Grundplatte mit 3 gehärteten Auflageflächen, justierbar
- Messbalken aus Stahl, gehärtet
- Tragfähigkeit max. 20 Kg

Lieferung

- Lieferung ohne Höhenmessgerät, ohne Messstativ, ohne Messuhr, ohne Führungsschiene
- Karton

			Spitzenhöhe mm	Spitzenweite mm	T-Nutbreite mm	Grundplatte mm	Best. Nr.	Listenpreis Euro
▪		▪	75	550	10H7	200 x 120	0788 104	1.015,00



0788 180

Zubehör

	Best. Nr.	Listenpreis Euro
Messstativ mit Führungsschiene	0788 180	206,00





0788 Wellenprüfgerät in Leichtbau



Anwendung als Rundlaufprüfgerät mit Zubehör: Messstativ mit Führungsschiene Nr. 0788 904

Ausführung

- zum schnellen Messen von Durchmessern, Abständen, Absätzen, Planlauf, Rundlauf etc.
- vertikale und horizontale Ausrichtung
- Vertikalgrundplatte mit 3 gehärteten Auflageflächen, justierbar
- Messbalken aus Aluprofil, harteloxiert
- Reitstock Aluminium
- Tragfähigkeit max. 15 Kg

Lieferung

- Lieferung ohne Höhenmessgerät, ohne Messstativ, ohne Messuhr, ohne Führungsschiene
- Karton

			Spitzenhöhe mm	Spitzenweite mm	T-Nutbreite mm	Grundplatte mm	Best. Nr.	Listenpreis Euro
▪			75	550	10,1 + 0,1	200 x 150	0788 904	809,00

Zubehör	Best. Nr.	Listenpreis Euro
Messstativ mit Halter	0788 980	65,00
Messstativ mit Führungsschiene	0788 990	293,00